



# + CATALOGUE DES PORTES

2022/23



# BIENVENUE CHEZ JELD-WEN

DÉCOUVREZ NOS VARIANTES DE PORTES UNIQUES POUR  
UNE IMAGE D'ENSEMBLE HARMONIEUSE.



# SOMMAIRE

Introduction	6	Portes plaquées	56
Notre plus...	8	Placages Optima Classic	58 60
Portes blanches	14	Portes rustiques	62
Optima 30 avec liserés	18	Portes coulissantes	66
Lombardo	20	Portes en verre	76
Optima 30	24	Portes entièrement vitrées Basic	78
Portes de style	26	Portes à cadre vitré	80
Altera	28	Portes fonctionnelles	82
Stiba Plus	30	Protection anti-effraction	84
Blankenese	34	Classe climatique	86
Collection DuriTop	36	Protection acoustique	88
Surfaces stratifiées CPL		Local humide et mouillé	90
Surfaces laqués	44	Accessoires	92
Laqué blanc, Laqué couleurs et laqué mat		Aperçu des modèles	114
Urban-Collection	48	Tableau de normes	116
Surfaces stratifiées			
Trend Uni	50		
Uni	52		
Repro-bois	54		





# NOS PORTES

Que doit faire une porte? Chez JELD-WEN, nous pensons qu'il y a surtout une chose: vous convenir. Et aussi longtemps que possible.

Parce que les portes sont un compagnon constant de votre maison. Elles demeurent généralement plus longtemps que tout autre meuble. Cela signifie qu'elles doivent non seulement convaincre par leur forme et leur fonctionnalité, mais également en termes de qualité, de vie saine et de durabilité.

Vous souhaitez une image globale harmonieuse? Mais vous avez différentes exigences pour vos portes? Nous avons conçu plusieurs de nos modèles – que ce soient des portes d'entrée ou d'intérieures, des portes en verre ou en bois, des portes de salle de bains ou de cuisine – avec des éléments de conception uniformes. Il est ainsi possible de combiner une grande variété de portes en un ensemble optique harmonieux.

JELD-WEN est synonyme de tout cela! Ce n'est pas pour rien que des gens franchissent nos portes depuis 1960 et cela presque partout dans le monde.

Entrez dans le monde de JELD-WEN et laissez-vous inspirer par notre large gamme très variée pour votre maison!



DESIGN & VARIÉES  
LONGÉVITÉ  
DURABILITÉ







# NOTRE PLUS EN QUALITÉ

Nous fabriquons tous nos produits selon les normes et directives nationales et européennes.

Nous sommes certifiés selon la norme **DIN ISO 9001:2015** et répondons aux exigences de cette norme pour notre système de gestion de la qualité.

Nous sommes en outre membre actif de la **RAL Gütegemeinschaft Innentüren aus Holz und Holzwerkstoffen e.V.** et collaborons avec divers comités de normalisation: pour des exigences de qualité les plus élevées.

Pour en savoir plus: [www.jeld-wen.ch](http://www.jeld-wen.ch)











# NOTRE PLUS EN DURABILITÉ

Nous avons une mission: **aussi peu d'émissions que possible!**

C'est pourquoi, nos portes sont en **bois**. Car le **bois est complètement recyclable** et entraîne beaucoup **moins de consommation d'énergie et d'émissions de CO<sub>2</sub>**, que les matériaux artificiels.

Notre responsabilité environnementale va encore plus loin: nous achetons exclusivement auprès de gestions **forestières durables et certifiées**. Cela est confirmé par le label **FSC®** et **PEFC™**. Les deux différents systèmes de certification sont reconnus dans le monde entier.

Pour notre processus de fabrication, cela signifie: **durabilité garantie, de l'arbre à la porte finie**.

Pour en savoir plus:  
[www.jeld-wen.ch](http://www.jeld-wen.ch)





# NOTRE PLUS POUR UN HABITAT SAIN

Nous pensons que non seulement le climat de la terre doit être protégé, mais aussi celui de votre maison. La durabilité et la santé à domicile vont donc de pair chez JELD-WEN.

Depuis 2009, nous sommes le seul fabricant de portes en Europe à être **partenaire produits du Sentinel Haus Intituts (SHI)**. Les directives strictes garantissent une **qualité d'air intérieur optimale**.

Pour en savoir plus sur la santé à domicile et ce que nos portes peuvent faire pour vous:

[www.jeld-wen.ch](http://www.jeld-wen.ch)



SENTINEL HAUS  
INSTITUT



# NOS PORTES BLANCHES

DESIGN INTÉMPIREL







Optima 30, affleurée

# OPTIMA 30 AVEC LISTES DÉCORATIVES



Optima 30, affleurée



Optima 30 vitrée 62, affleurée



Optima 30, affleurée



Optima 30 vitrée 20, affleurée



Optima 30, affleurée



Les éléments de conception argentés font de notre OPTIMA 30 un accroche regard noble et néanmoins sobre.

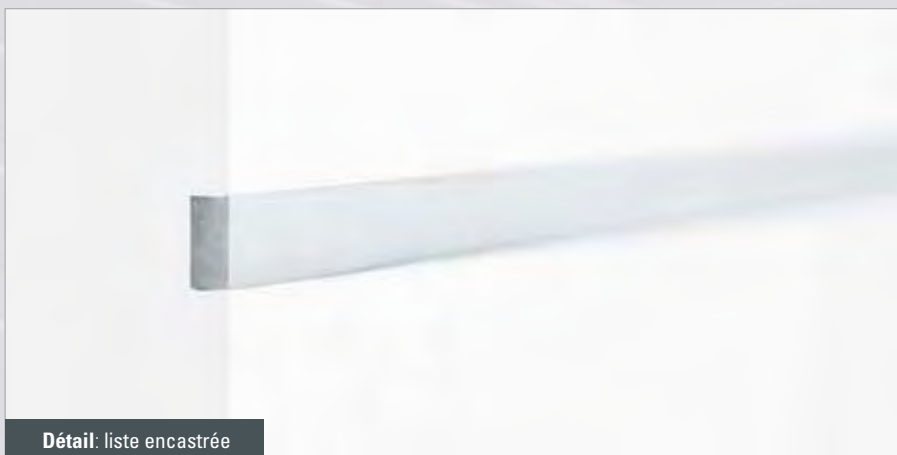

Détail: liste encastrée



Optima 30 vitrée 20, affleurée



Optima 30, affleurée



Optima 30 vitrée 20, affleurée





Lombardo 2800-6\*, Moulures et cadre en noir foncé

# LOMBARDO

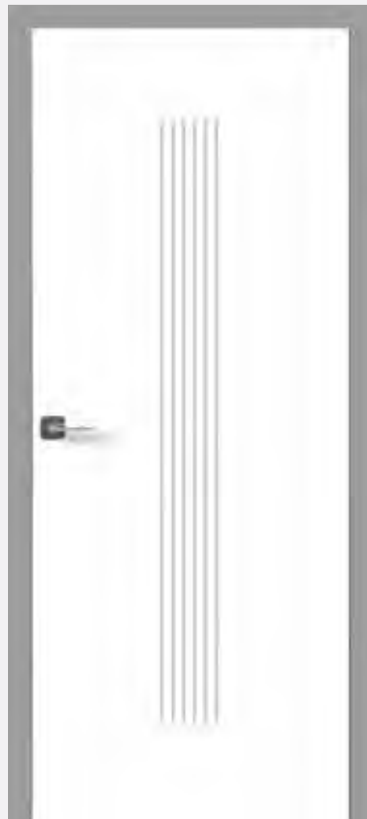

**Lombardo 2800-7**, affleurée  
Moules et cadre en Flint Grey



**Lombardo 2810-3\***, affleurée



Avec les fraisages laqués colorés, notre LOMBARDO attire l'attention sans être intrusif. Quatre couleurs élégantes au choix.

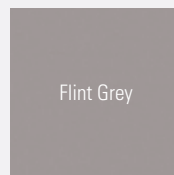
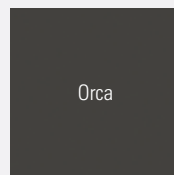

# LOMBARDO



Lombardo 2810-5 vitrée 20



Lombardo 2810-8 vitrée 62



Notre LOMBARDO est également disponible avec différentes découpes vitrées.

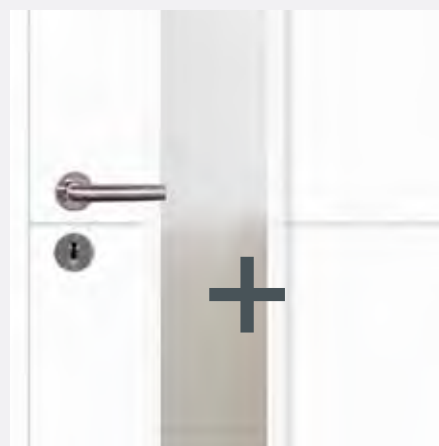

Lombardo 2800-1 vitrée 20,  
affleurée



Lombardo 2810-3 vitrée 20,  
affleurée



Lombardo 2800-4 vitrée 62,  
affleurée





**Lombardo 2810-3\***, affleurée



**Lombardo 2810-5\***, affleurée



**Lombardo 2810-2**, affleurée



**Lombardo 2810-8**, affleurée



**Lombardo 2800-1\***, affleurée

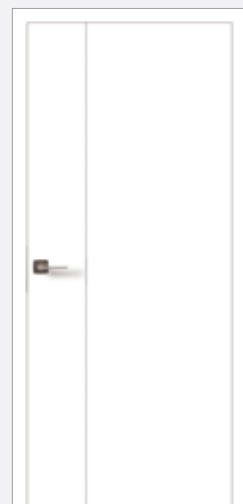

**Lombardo 2800-4\***, affleurée





Pour ce petit quelque chose en plus: nos baguettes à verre sont disponibles en divers coloris.

# LAQUÉ BLANC



**Optima 30, affleurée**  
Blanc brillant WL16 (selon RAL 9016)



**Optima vitrée 20**  
Laqué blanc WL10 (selon RAL 9010)



**Optima vitrée 14**  
Laqué blanc WL10  
(selon RAL 9010)



**Optima vitrée 40**  
DuriTop Uni laqué blanc  
(selon RAL 9010)



**Optima vitrée 62 (côté serrure)\***  
Blanc brillant WL16 (selon RAL 9016)  
Baguette à verre: DuriTop spécial Orca

A modern dining table with a vase of white flowers and a chair in the foreground, with a kitchen in the background.

# NOS PORTES DE STYLE

BLANCHES AVEC  
UN FORT CARACTÈRE







Altera 8904 LA, affleurée

# ALTERA

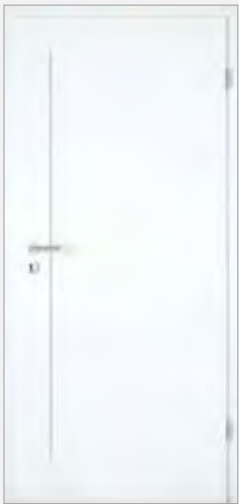

Altera 8901



Altera 8901 LA



Altera 8902 S



Altera 8902 S LA



Altera 8902



La construction massive de notre ALTERA lui confère une stabilité particulièrement robuste.



**Altera 8902 LA**



**Altera 8903, affleurée**



**Altera 8903 LA, affleurée**



**Altera 8904\***



# STIBA PLUS



**Stiba Plus 2F**



**Stiba Plus 2FB**



**Stiba Plus 4F**





+

Notre STIBA PLUS se présente en diverses variantes et s'adapte à tous les styles d'habitat.

Stiba Plus 4F



# STIBA PLUS



**Stiba Plus 3F LA-1G**



**Stiba Plus 4F LA-1G**



**Stiba Plus 2FB LA-1G**



**Stiba Plus 2FB LA-6G\***



**Stiba Plus 3F LA-6G\***



**Stiba Plus 4F LA-6G\***



**Stiba Plus 4F LA-2G**

Une découpe vitrée offre un effet tout à fait nouveau. Choisissez le verre approprié dans notre assortiment de verres (voir page 100).



\* Les portes de largeur supérieure à 900mm sont réalisées en version LA-9G au lieu de la version LA-6G (Breiten in 50 mm Schritten).





Les moulures appliquées  
confèrent à notre  
BLANKENESE un aspect  
classique et élégant.

# BLANKENESE



**Blankenese 1F**  
avec fiche invisible TECTUS TE380



**Blankenese 2F**  
avec fiche invisible TECTUS TE380



**Blankenese 3F**



**Blankenese 3FG**



**Blankenese 4FS**

# NOTRE COLLECTION DURITOP

DÉCOUVREZ LES  
NOUVELLES SURFACES







# COLLECTION DURITOP



Surface:  
DuriTop Uni blanc artique



Surface:  
DuriTop Uni gris blanc

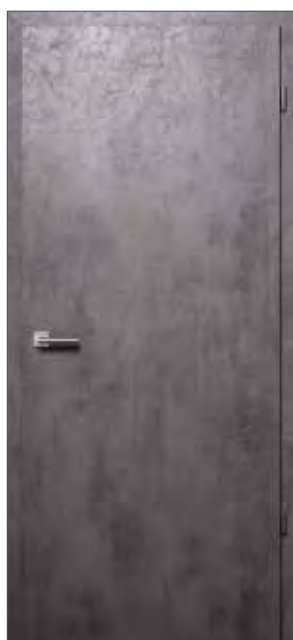

Surface:  
DuriTop Spécial Béton Anthracite\*



Surface:  
DuriTop Spécial Béton clair\*





**DuriTop** est un stratifié, produit en pressant continuellement plusieurs couches de papier imprégné de résine mélamine. Les surfaces DuriTop sont extrêmement résistantes aux chocs, aux rayures et à l'usure.

Surface: DuriTop Spécial Béton Anthracite

# COLLECTION DURITOP



Surface:  
DuriTop Structure  
chêne fumé horizontal



Surface:  
DuriTop Structure  
chêne sablé horizontal\*



Surface:  
DuriTop Structure chêne fumé\*



Surface:  
DuriTop Structure chêne sablé







Surface: DuriTop Structure chêne sablé horizontal





Des surfaces comme  
créées par la nature:  
notre structure  
DURITOP.



# COLLECTION DURITOP



Surface:  
DuriTop Structure Chêne barrique



Surface:  
DuriTop Structure chêne fumé



Surface:  
DuriTop Structure chêne pierre  
Cadre DuriTop Uni gris



\* Chêne sablé, chêne barrique, chêne fumé et chêne créma rustique sont surfaces avec un effet structuré.

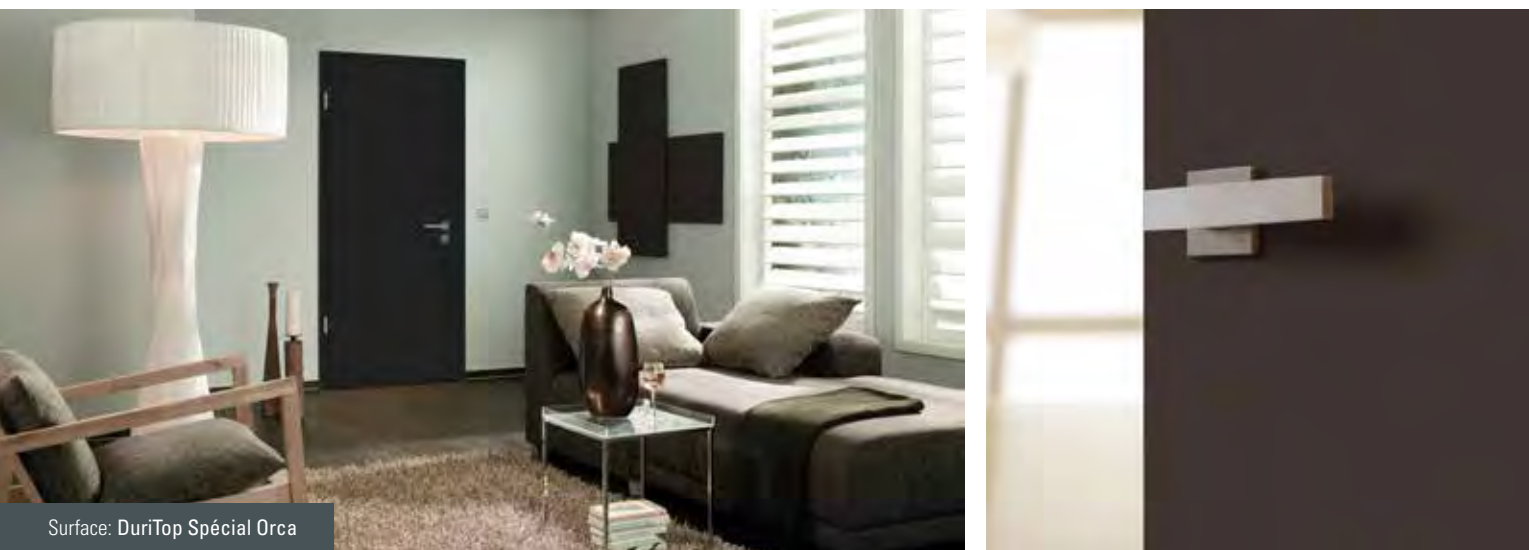

Surface: DuriTop Spécial Orca

# COLLECTION DURITOP



Surface:  
DuriTop Uni ultra blanc



Surface:  
DuriTop Uni blanc



Surface:  
DuriTop Uni gris



Surface:  
DuriTop Spécial Flint Grey



Surface:  
DuriTop Repro Nova érable



Surface:  
DuriTop Repro Hêtre clair



Surface:  
DuriTop Spécial Orca



# NOS SURFACES LAQUÉS

LAQUÉ BLANC, LAQUÉ  
COULEURS ET LAQUÉ MAT



# LAQUÉS BLANC ET LAQUÉS COULEURS



Surface:  
Laqué blanc WL10 (selon RAL 9010)



Surface:  
Blanc brillant WL16 (selon RAL 9016)



Surface:  
Gris nickel FL47 (selon RAL 7047)



# LAQUÉ MAT



Surface: gris poussière ML37 (selon RAL 7037)

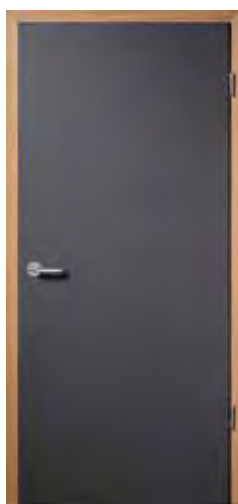

Surface:  
Graphite ML24 (selon RAL 7024)  
Cadre VZ-6, Placage Chêne laqué



Surface:  
Gris poussière ML37  
(selon RAL 7037)  
Cadre VZ-6, DuriTop Spécial Orca



Avec nos surfaces  
laquées mat, fini les  
traces de doigts.



A photograph of a drum set in a room. The drum set includes a snare drum, a tom, and a cymbal. The room has a wall covered in posters, including one that says "NO MUSIC NO LIFE" and another that says "NEW YORK". A neon sign is visible on the right side of the wall.

# NOTRE COLLECTION URBAN

DESIGN & QUALITÉ AU  
RYTHME DU TEMPS







Prêt pour l'effet Wow?  
Nos portes URBAN  
donnent le ton – adapté  
à votre style de vie  
personnel.

# COLLECTION URBAN



Surface:  
Urban Uni Trend Cruise



Surface:  
Urban Uni Trend Shark



Surface:  
Urban Uni Trend Cloud

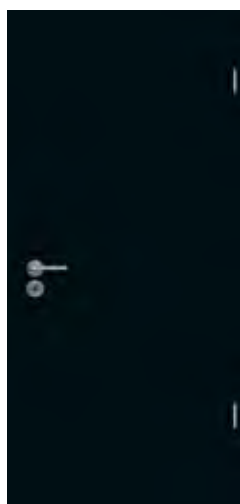

Surface:  
Urban Uni Trend Raven



Surface:  
Urban Uni Trend Cayenne



# COLLECTION URBAN





Surface:  
Urban Uni Orca



Surface:  
Urban Uni Titan



Surface:  
Urban Uni Champagne



Surface:  
Urban Uni Chili

# COLLECTION URBAN



Surface:  
Urban Repro-bois Cosmo hêtre



Surface:  
Urban Repro-bois Crest Maple

La structure multicouche et la qualité des matériaux utilisés rendent les revêtements HPL extrêmement résistants aux contraintes mécaniques, thermiques ou chimiques.





Surface:  
Urban Repro-bois  
Arcadia Cherry



Surface:  
Urban Repro-bois  
Ulme Périgord

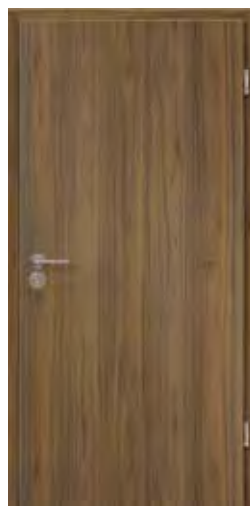

Surface:  
Urban Repro-bois  
Walnut Grove





# NOS PORTES PLAQUÉES

DE LA NATURE  
CHEZ SOI



# PLACAGES LIVING



Optima 30, Living, Placage chêne européen





**Optima 30, Living**  
Placage érable canadien



**Optima 30, Living**  
Placage chêne européen



**Optima LÖ 23, Living**  
Placage chêne européen



**Optima LÖ 62, Living**  
Placage chêne





Nos portes PLACAGE CLASSIC offrent un design intemporel et un charme agréable.



# PLACAGES CLASSIC



**Optima LÖ 23, Classic**  
Placage érable canadien



**Optima 30, Classic**  
Placage chêne



**Optima 30, Classic**  
Placage chêne clair spéc.



**Optima 30, Classic**  
Placage Hêtre



**Optima LÖ 62, Classic**  
Placage Hêtre

# NOS PORTES RUSTIQUES

UN BIEN-ÊTRE PUR







# PORTES RUSTIQUES



**2F**  
Sapin laqué



**3F**  
Sapin laqué



La force est dans la nature: nos PORTES RUSTIQUES apportent la quiétude chez soi et séduisent par leur robustesse.





**2F LA-1G**  
Sapin laqué



**2F LA-6G\***  
Sapin laqué



! \* Les portes de largeur supérieure à 900mm sont réalisées en version LA-9G au lieu de la version LA-6G.

# NOS PORTES COULIS- SANTES

UN SYSTÈME TOUT  
EN LÉGÈRETÉ





# LIBERTY



Système de porte coulissante Liberty devant le mur, en aspect acier inoxydable, exécution avec porte en verre



Système de porte coulissante devant le mur, en aspect acier inoxydable, exécution porte en bois

# SILENCE



Détail ferrure pour porte coulissante Silence, devant le mur avec cadre



Détail ferrure pour porte coulissante Silence, devant le mur sans cadre



# INFINITY



**Système de porte coulissante Infinity devant le mur,**  
Lombardo 2810-8, laqué blanc VL10 (selon RAL 9010)



**Système de porte coulissante Infinity devant le mur,**  
Basic 29-3, Satinato avec facette



**Détail système de porte coulissante Infinity**

# CLASSIC



Porte coulissante Classic devant le mur, Optima 30, laqué blanc WL10 (selon RAL 9010)



Porte coulissante Classic dans le mur\*, Optima 30, laqué blanc WL10 (selon RAL 9010)



Détail: système de porte coulissante Classic Blanc brillant WL16 (selon RAL 9016)

! \* Le système de porte coulissante Classic dans le mur est aussi disponible pour les portes entièrement vitrées.

# ACIER INOXYDABLE



Système de porte coulissante acier inoxydable, devant le mur, Lombardo 2810-8, laqué blanc WL10 (selon RAL 9010)



Détail système de porte coulissante acier inoxydable, devant le mur



# SYSTÈMES DE PORTES COULISSANTES

Liberty



Surface: en aspect acier inoxydable, en option avec exécution avec amortisseur-soft.



Silence



Surface: en aspect acier inoxydable, en option avec exécution avec amortisseur-soft.



Acier inoxydable



Surface: Acier inoxydable poli

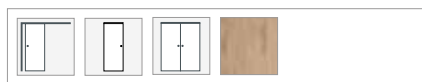

Infinity



Surface: Aluminium éloxé EV1 (argenté), en option avec exécution avec amortisseur-soft.

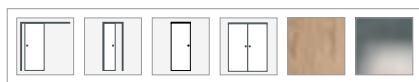

Classic

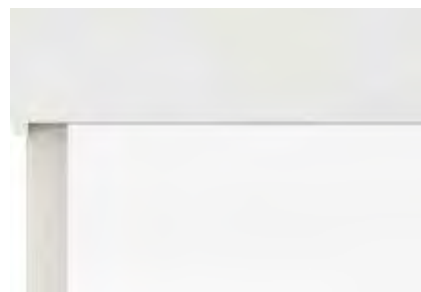

Surface: matériaux en bois

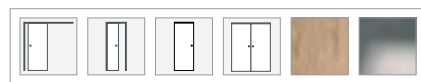

Devant le mur	Dans le mur	Un vantail	Deux vantaux	Insonorisation	Pour portes en bois	Pour portes en verre (seulement dans le mur)

# SYSTÈMES DE PORTES COULISSANTES

## Liberty

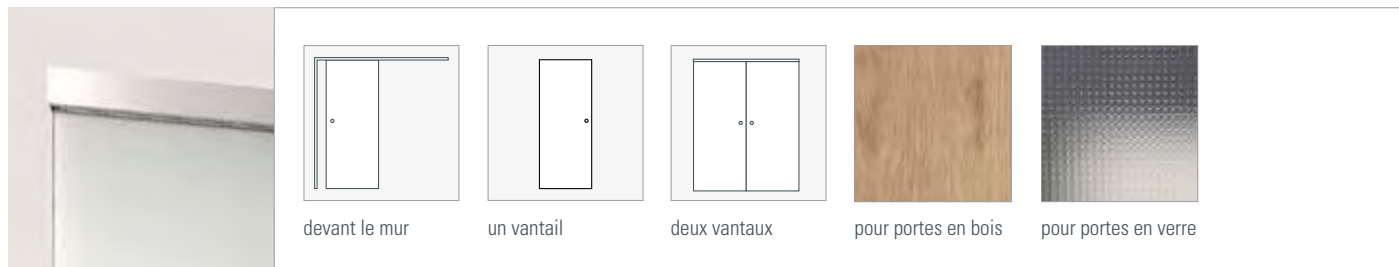

Surface: en aspect acier inoxydable, en option avec exécution avec amortisseur-soft. (à partir d'une largeur de vantail 450 mm).

## Silence

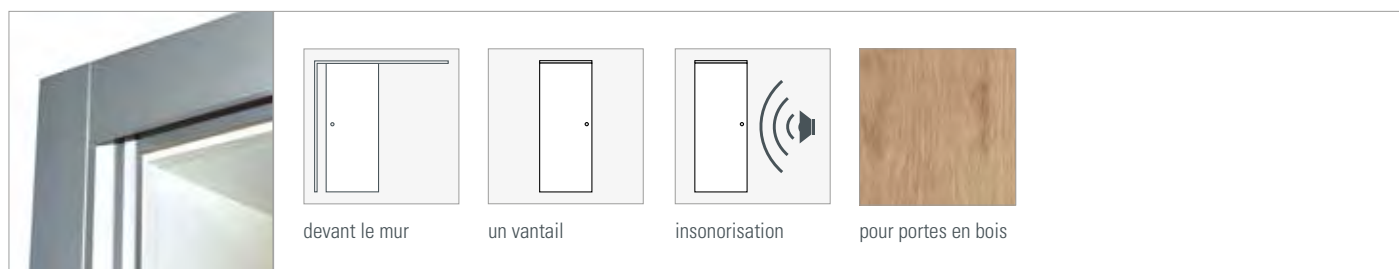

Surface: en aspect acier inoxydable, en option avec exécution avec amortisseur-soft.

## Acier inoxydable

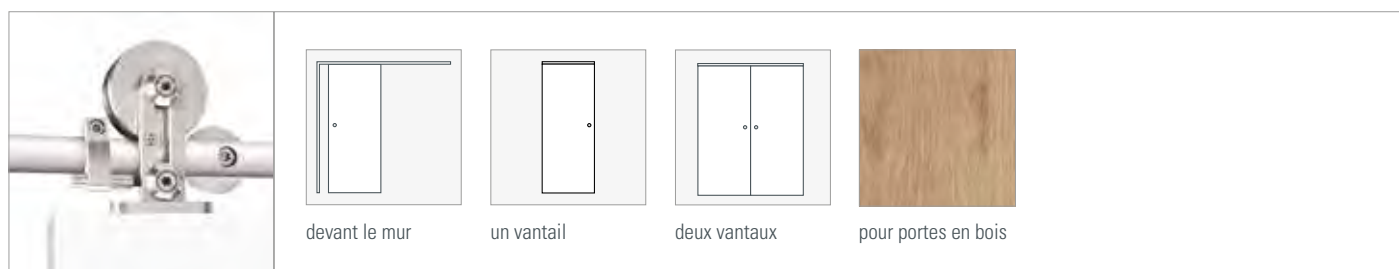

Surface: Acier inoxydable poli

## Infinity

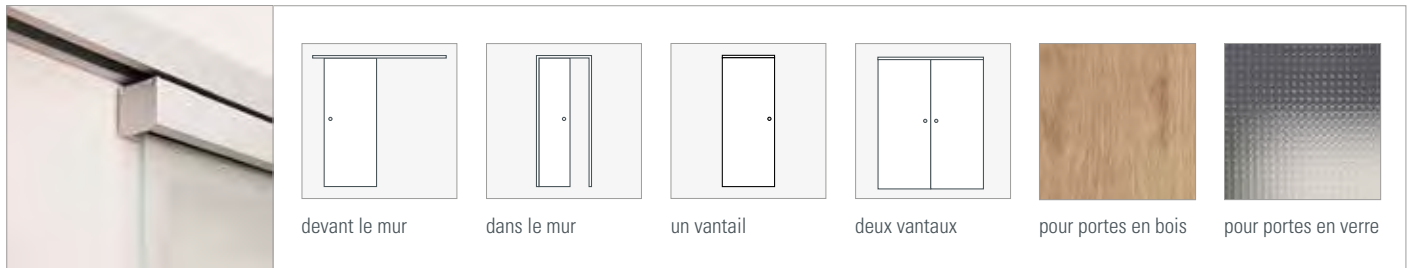

Surface: Aluminium éloxé EV1 (argenté), en option avec exécution avec amortisseur-soft (à partir d'une largeur de vantail 840 mm pour porte en bois / dès 810 mm pour porte en verre).  
Ou choisissez le système de porte coulissante Liberty comme alternative.

## Classic

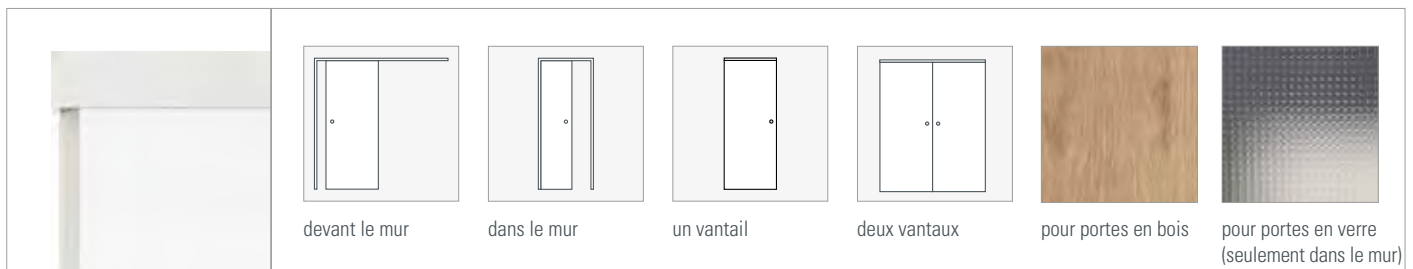



# NOS PORTES ENTIÈREMENT VITRÉES

DE NOUVELLES  
PERSPECTIVES



\* Disponible uniquement dans l'assortiment DIN.



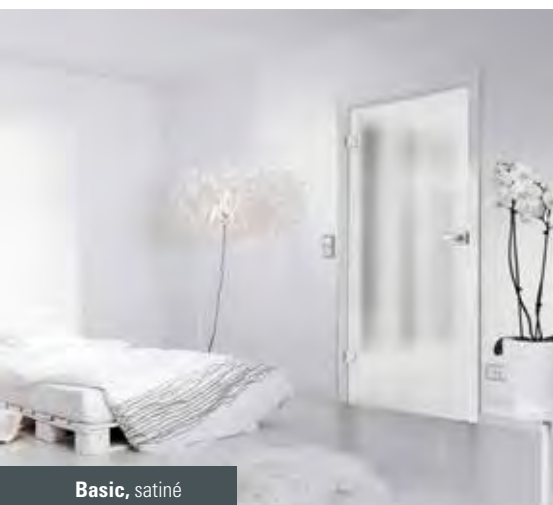

**Basic, satiné**



# PORTES ENTièrement VITRÉES BASIC



**Basic**  
Verre clair



**Basic**  
Satiné



**Basic 4 bandes**  
Satiné, bandes claires





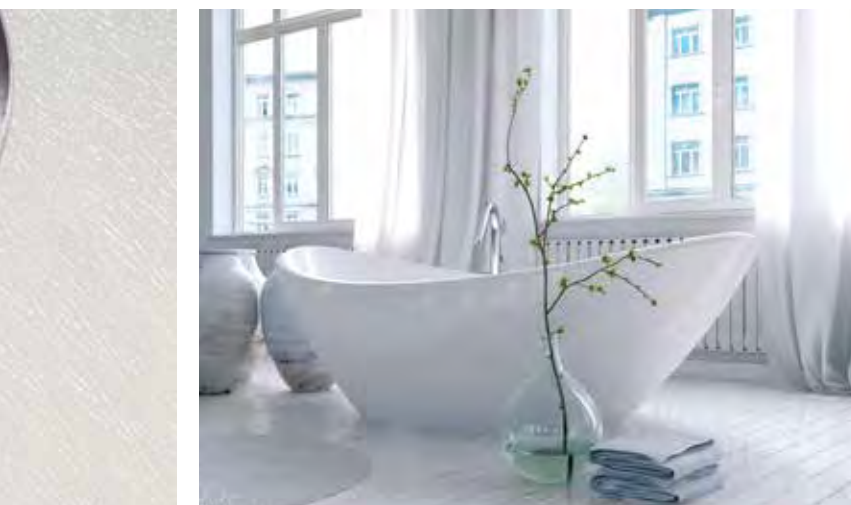

**Sun**  
Satiné, bandes claires



**Circles**  
Satiné, bandes claires

# PORTES ENTièrement VITRÉES BASIC PLUS



**Mid-Bar**  
Satiné, bandes claires



**Line Variation**  
Satiné, bandes claires



**Labyrinth**  
Satiné, bandes claires



**Step-up**  
Satiné, bandes claires



**Diversity**  
Satiné, bandes claires



Vous avez le choix: nos  
PORTES À CADRE VITRÉ  
sont aussi disponibles en  
de nombreux designs et  
modèles.



# PORTES À CADRE VITRÉ



**2501**  
Fisés 2 côtés  
verre clair



**2501**  
Fisés 2 côtés  
verre Satinato



A modern interior hallway with a white door and a staircase with a metal railing. The scene is brightly lit, creating a clean and minimalist atmosphere. The door is slightly ajar, and a small sign is visible on the wall next to it. The staircase is in the foreground, leading down from the right side of the frame.

# NOS PORTES FONCTION- NELLES

BIEN PROTÉGÉ



# PROTECTION ANTI-EFFRACTION

## Sécurité recommandée par la police

Saviez-vous que nombre de portes d'immeubles ou d'appartements ordinaires peuvent être ouvertes par la force physique seule, donc sans outils d'effraction? Il suffit généralement de quelques secondes pour que le cambrioleur soit à l'intérieur. Souvent de façon totalement inaperçue.

## CHOIX DE DESIGN

Nos portes anti-effraction allient design et fonctionnalité. Elles sont disponibles dans un grand nombre de surfaces et de modèles et s'harmonisent ainsi au concept d'aménagement de votre appartement ou apportent une touche d'élégance comme éléments décoratifs. Pour les côtés ouverture et fermeture de votre porte, nul besoin de vous décider pour une seule surface: vous pouvez aussi choisir deux décors différents.

## UN AGRÉABLE SENTIMENT

Les portes anti-effraction sont divisées en classes dites de résistance. Le choix de la classe de résistance doit se faire en tenant compte de l'emplacement de l'immeuble, de son utilisation et des valeurs matérielles qui s'y trouvent. Dans la pratique, on utilise le plus fréquemment les classe de résistance RC (Résistance classe) 1 à 3.



## CONSEILS ET ASTUCES POUR UNE PROTECTION ANTI-EFFRACTION EFFICACE:

- N'utilisez que des portes d'entrée et d'appartement anti-effraction (éléments) certifiées avec des ferrures de sécurité.
- Le montage spécialisé est la condition préalable pour un bon fonctionnement et une utilisation durable des portes d'entrée.  
Cela est également valable pour des produits supplémentaires montés plus tard.
- En cas de perte d'une clé, il faudra changer le cylindre.
- La simple fermeture de la porte est insuffisante, il faut aussi la verrouiller.
- Ne jamais cacher la clé près de la porte d'entrée. Les cambrioleurs connaissent les cachettes habituelles.
- Utilisez des judas et entrebâilleurs, une saine méfiance envers les inconnus est toujours conseillée.

VERROUILLAGE TRIPLE 3 POINTS DE  
VERROUILLAGE (EN ACCESSOIRE)



BOÎTIERS DE CHARNIÈRES RENFORCÉS  
PAUMELLE SPÉCIALE



INSERT EN ALUMINIUM (EN OPTION)



JUDAS (EN ACCESSOIRE)



PANNEAU AGGLOMÉRÉ PLEIN  
OU INSERTS SPÉCIAUX

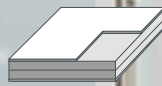

FERRURES DE SÉCURITÉ  
(EN OPTION)



GÂCHE RENFORCÉE



BOÎTIERS DE CHARNIÈRES RENFORCÉS |  
PAUMELLE SPÉCIALE



ISOLATION AU SOL POUVANT ÊTRE  
ABAISSÉE (EN ACCESSOIRE)



### Équipement recommandé pour les portes palières



**Protection anti-effraction RC2**  
Classe de résistance RC2



**Protection acoustique**  
Classe d'insonorisation I II, RW, R = 37 dB



**Classe climatique III**  
Résistance du vantail en cas de variations de températures

En raison de l'ordonnance sur l'efficacité énergétique et d'une construction moderne respectueuse de l'environnement (bâtiments à consommation d'énergie quasi nulle), les cages d'escaliers ne sont souvent plus chauffées. C'est pourquoi des portes palières de classe climatique III sont recommandées en cas de climat différentiel élevé.

Voir RAL-GZ 426 et ifz info « Verformung von Innentüren »



\* RC2 Exécution non testée en Suisse.





# CLASSE CLIMATIQUE

Elle est complètement étanche

Dedans agréablement chaud, dehors froid et humide: La classe climatique indique la stabilité dimensionnelle d'une porte dans différentes conditions climatiques. Car, lorsqu'une porte se déforme, son étanchéité diminue et de l'énergie est perdue inutilement. C'est mauvais pour le climat de votre logement, pour votre porte-monnaie et pour l'environnement.

Pour les portes d'entrée d'appartements, Il faut prendre en compte que la température et d'humidité de l'air entre l'intérieur et l'extérieur est naturellement différentes et peut être particulièrement élevée. Par conséquent, choisissez une classe climatique appropriée, afin d'éviter des pertes et des coûts énergétiques et pour protéger le climat.

## Quelle classe climatique vous convient ?

Les normes de qualité et d'essai RAL-GZ 426 définissent trois classes climatiques:

Utilisation	Classe climatique		
	I	II	III
Habitation/chambre à coucher/chambre de travail/chambre d'enfants	■		
Cuisine, débarras	■		
Bain, WC	■	■	
Porte d'entrée d'appartement, porte palière			■
Portes pour les combles non aménagés			■
Porte d'accès à la cave		■	

**Notre conseil:** En cas d'humidité durablement élevée, par exemple en raison de la situation locale, nous recommandons de choisir une classe climatique plus élevée.

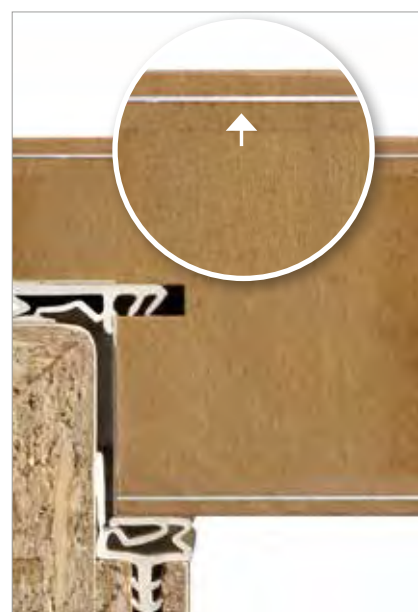

La barrière composite en aluminium pour la classe climatique III assure une stabilité accrue dans un climat différentiel.

## Qu'est-ce que la valeur U?

La valeur U (appelée aussi coefficient de transmission thermique) indique la quantité de chaleur par heure et par m<sup>2</sup> de surface de porte traversant une certaine épaisseur : la valeur U est donc une valeur de perte. Plus elle est basse, meilleure sera l'isolation thermique.



Aussi pour la chambre  
d'enfant, la pièce de  
travail et la chambre à  
coucher.

# PROTECTION ACOUSTIQUE

Faire du bruit est permis!

Vous avez un hobby bruyant? Vous habitez une rue à forte circulation? Ou vous avez besoin de tranquillité pour travailler? Alors soyez attentif à nos solutions d'insonorisation: nous proposons nos portes avec différentes valeurs d'isolation acoustique – tout à fait adaptées à vos besoins.

Pour les portes d'entrée d'appartement, nous recommandons les classes suivantes

- **Classe d'isolation acoustique 1** pour les portes d'entrée d'appartement ou portes de chambres (p.ex. chambre de travail) derrière lesquelles se trouve un couloir/vestibule.
- **Classe d'isolation acoustique 3** pour les portes d'entrée d'appartement derrière lesquelles se trouve directement une pièce d'habitation (p.ex. appartements).

Solutions d'insonorisation pour la réduction du bruit:



Seuil rétractable mécaniquement empêche le bruit et le projet.



2 joints d'étanchéité aux différents niveaux augmentent l'insonorisation et la fermeture.



Insonorisation par structure multicouche.

## VOICI À QUOI VOUS DEVEZ FAIRE ATTENTION!

- La valeur d'insonorisation ne peut être atteinte que si vous respectez toutes les recommandations de montage et d'installation. Utilisez uniquement des éléments de porte vérifiés (avec certificat de test du fabricant).
- Installez et ajustez les éléments de porte selon les spécifications du fabricant (p.ex. remplissage complet derrière l'hubriserie (le cadre), réglage correct du joint de sol et des paumelles).
- Tenez compte des spécificités du bâtiment (raccordement muraux, insonorisation des plafonds et sols) et des parcours sonores secondaires (boîtiers électriques, interrupteurs, conduits de ventilation etc.)
- Utilisez un seuil approprié pour tapis.



Surface: Urban Dolphin

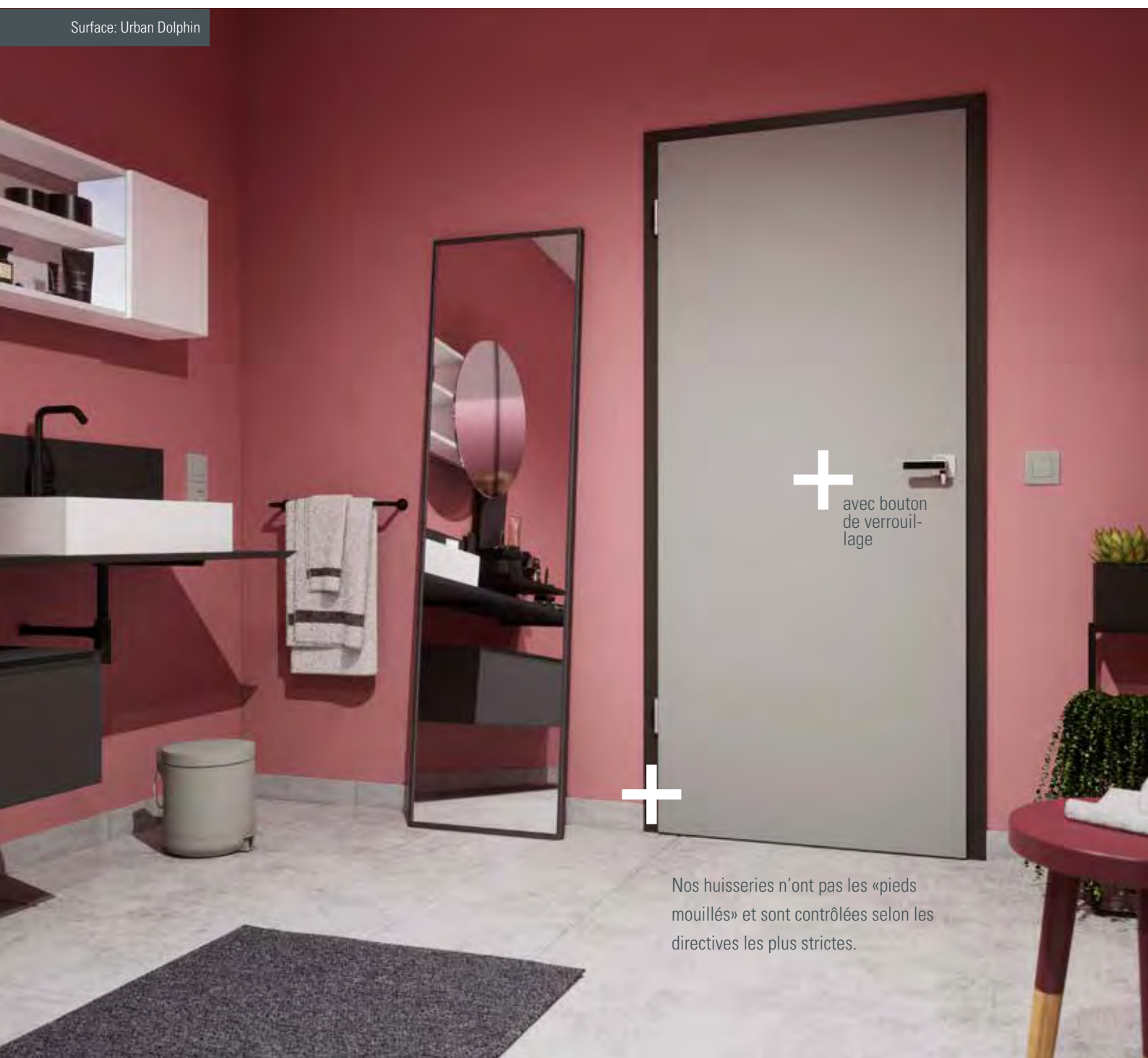

+ avec bouton  
de verrouil-  
lage

+

Nos huisseries n'ont pas les «pieds mouillés» et sont contrôlées selon les directives les plus strictes.



# LOCAL HUMIDE ET MOUILLÉ

## Renvoie l'humidité à sa place

Vapeur d'eau de la douche, éclaboussures des enfants ou serviettes humides: les portes de salle de bains doivent quotidiennement beaucoup supporter. Les portes JELD-WEN pour salles d'eau et pièces humides sont contrôlées conformément aux exigences élevées de la Gütegemeinschaft für Innentüren aus Holz und Holzwerkstoffen e.V. et elles sont particulièrement robustes et durables.

De plus, notre protection contre l'eau et l'humidité est disponible pour de nombreux modèles et designs – vous ne devez donc pas renoncer ni à la forme ni à la fonction même pour votre salle de bains et vous pouvez tranquillement faire de grosses vagues.

### Pièce humide

L'emploi d'une porte pour pièce humide est nécessaire si la surface du vantail est exposée à l'humidité pendant une **courte période**, p.ex. en raison d'une humidité élevée de l'air et d'éclaboussures directes.



### Salle d'eau

L'emploi d'une porte pour salle d'eau est nécessaire si un vantail est exposé **durablement** à l'humidité et aux éclaboussures, p.ex. dans les salles d'eau des hôpitaux et des établissements balnéaires.



# NOS ACCES- SOIRES

TOUT SUR LA PORTE







# BOIS VÉRITABLE

## Placage



Érable Canadien\*

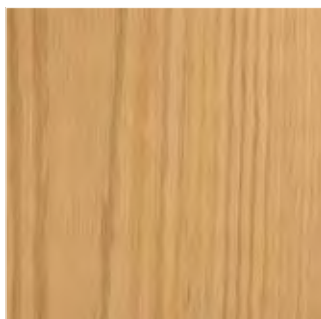

Chêne clair spéc.



Hêtre\*\*



Acajou

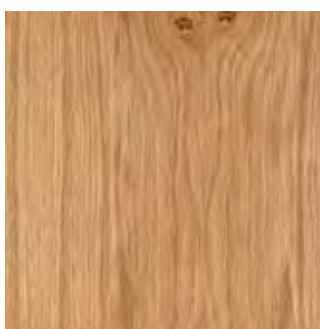

Chêne européen

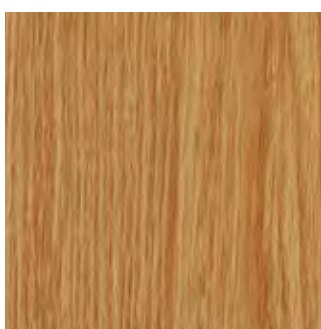

Chêne\*

## Bois massif



Sapin laqué

# LAQUÉS

Laqué blanc ou laqué mat

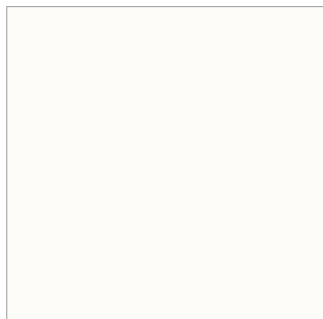

Laqué blanc WL10 (selon RAL 9010)

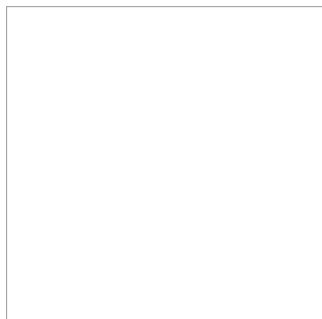

Blanc brillant WL16 (selon RAL 9016)

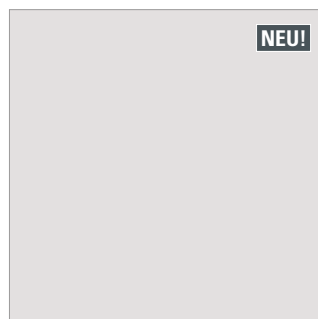

Gris nickel FL47 (selon RAL 7047)

Laqué mat



Gris poussière ML37 (selon RAL 7037)



Graphite ML24 (selon RAL 7024)

# COLLECTION DURITOP

## Structure

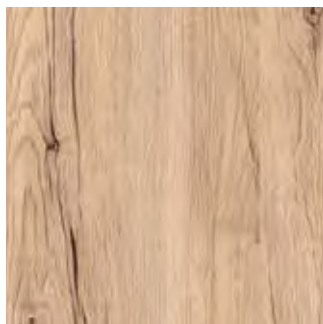

Chêne barrique\*



Chêne sablé\*



Chêne sablé horizontal\*

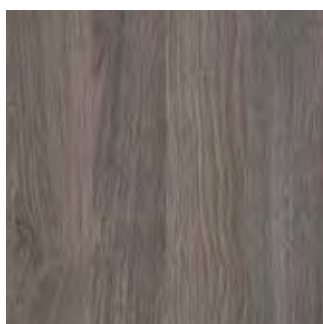

Chêne pierre\*

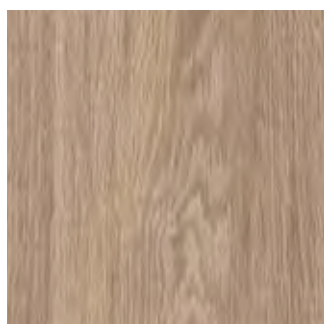

Chêne fumé\*

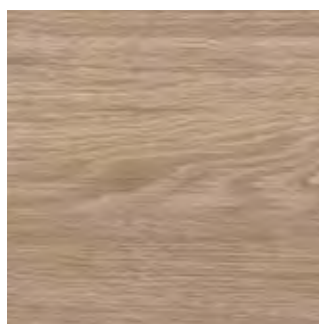

Chêne fumé horizontal\*

## Repro

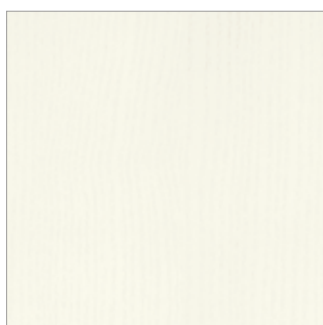

Frêne velouté blanc

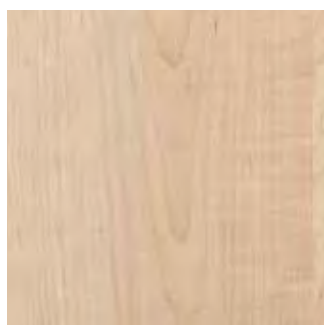

Nova érable



Hêtre clair

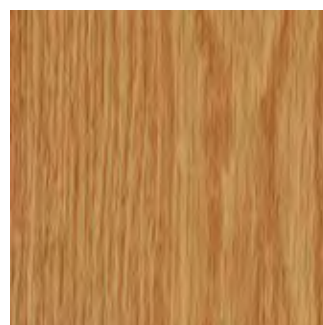

Chêne clair

**DuriTop** est un stratifié qui est formé en pressage continu de plusieurs couches de papier avec une résine mélamine durcit. Les surfaces DuriTop sont extrêmement résistantes aux rayures, à l'abrasion et aux chocs. En raison de leur densité de surface, elles sont faciles à nettoyer et résistantes aux solvants, les résidus de saleté et de colle peuvent être éliminés facilement.



## Spécial



Concrete clair



Anthracite\*



Flint Grey



Orca

## Uni

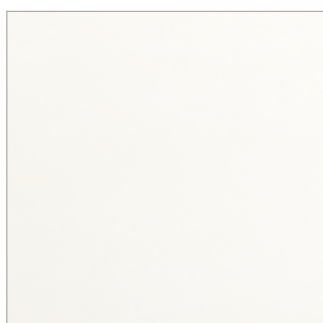

Blanc

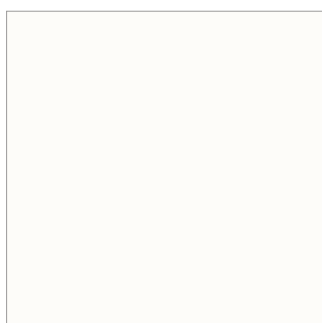

Laqué blanc

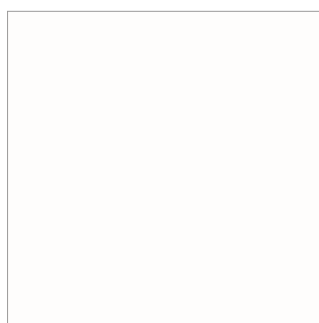

Ultra blanc

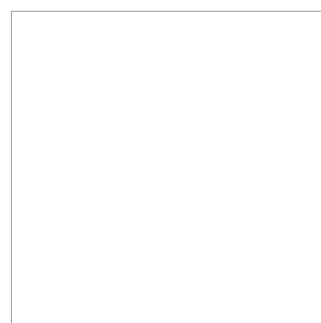

Blanc arctique

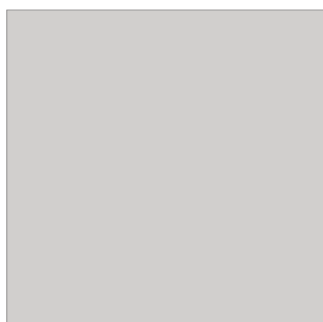

Gris

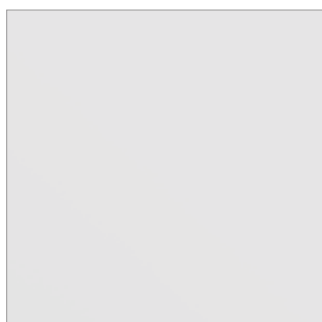

Gris blanc



# COLLECTION URBAN

Couleurs unies - disponibles en structure Velvet (VE) et Pearl (PE)

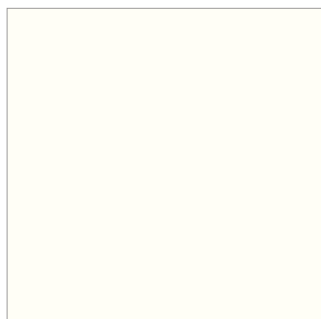

Sugar

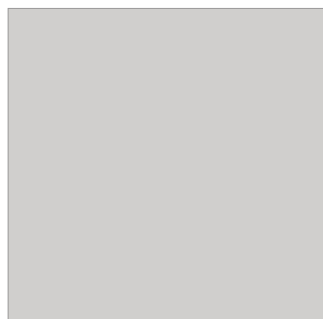

Steam\*



Frost\*

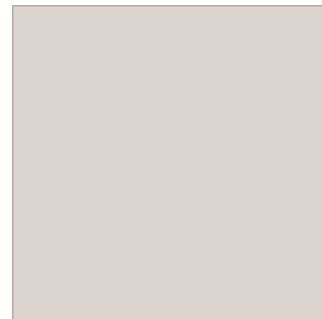

Smoke

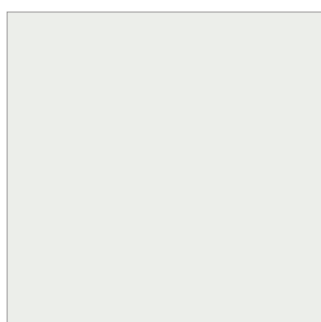

Dust

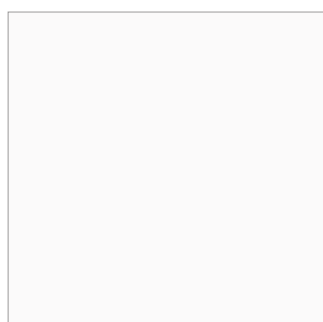

Cloud\*

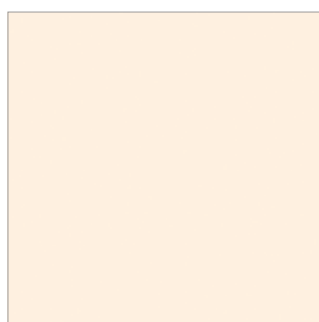

Champagne

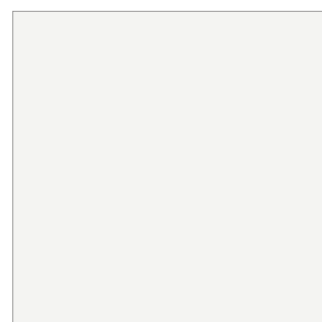

Swan

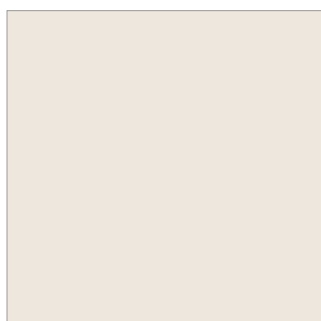

Cotton

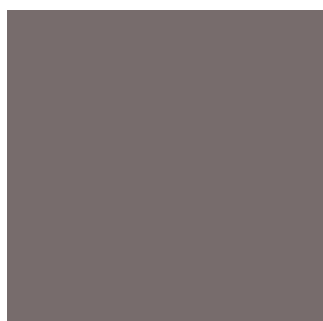

Titan

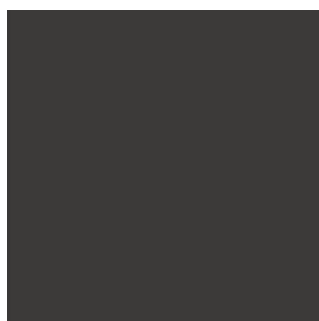

Orca\*



Raven\*



Dolphin\*

Avec notre nouvelle **collection HPL Urban**, composée de 23 surfaces unies et repro dont 13 en deux ou trois variantes de structures (Velvet, Pearl, SpotLess), nous souhaitons vous donner la liberté de réinventer les espaces et de les mettre en scène.



Uni Trend - disponible en structure Velvet (VE) et Pearl (PE)



Shark



Cayenne

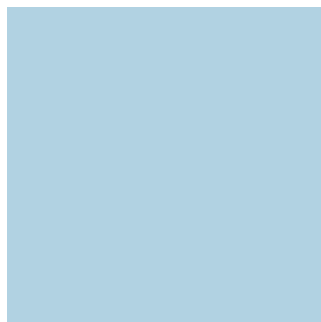

Cruise



Zenith



Chili\*\*

Repro - disponible en structure Velvet (VE)



Cosmo hêtre



Crest Maple



Acadia Cherry



Ulme Périgord

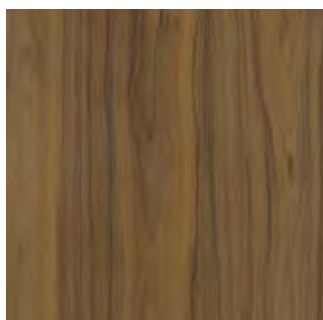

Walnut Grove

\*\*Surface HPL Chili disponible uniquement dans la structure Velvet (VE).

# VERRES



Facette verre clair



Verre clair



Satinato



Parsol gris \*

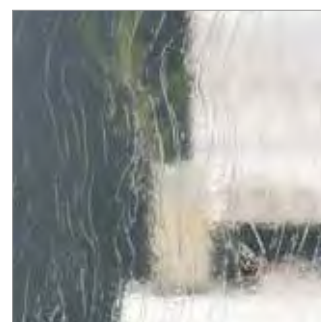

Gotik blank

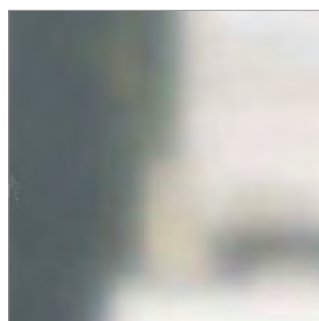

Reflo

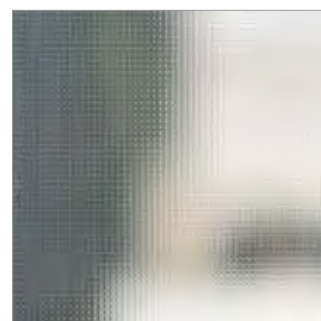

Mastercarré blanc

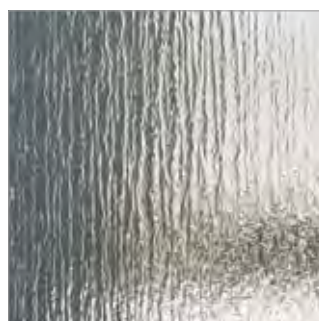

Silvit blanc \*

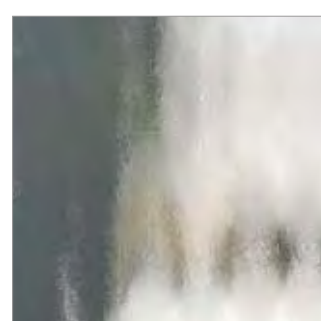

Chinchilla blanc





Verre clair



Satinato

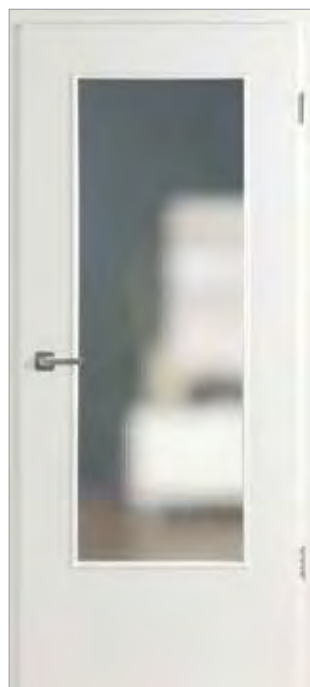

Mastercarré



Gotik blanc



Taille Reflo



Sérigraphie Beam



Taille Satinato



Sérigraphie Lines 4



# HUISSERIES



**Cadre/embrasure VZ-6**  
arrondi/arrondi

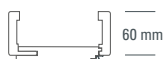

**Cadre/embrasure VZ-6**  
arrondi/vif



**Cadre/embrasure VZ-6**  
arrondi/affleuré



**Cadre applique B7L**  
arrondi/arrondi



**Cadre/embrasure bois massif**  
profilé

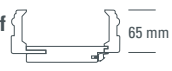

# EXÉCUTIONS D'HUISSERIES

## Cadre/embrasure VZ-6

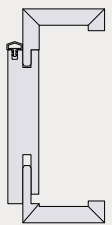
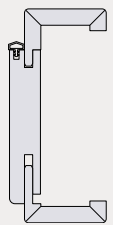
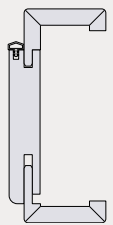
		
Embrasure: angulaire Faux-cadre: angulaire Largeur faux-cadre: 60 mm Surfaces: placage, HPL, vernis RAL/NCS, prépeint	Embrasure: rayon, 4 mm Faux-cadre: rayon, 3 mm Largeur faux-cadre: 45, 60, 80, 100, 120 mm Surfaces: Laqué blanc WL10 (selon RAL 9010), Blanc brillant WL16 (selon RAL 9016)	Embrasure: rayon, 6 mm Faux-cadre: rayon, 3 mm Largeur faux-cadre: 60 mm Surfaces: DuriTop, prépeint

## Cadre/embrasure VZ-6, affleuré

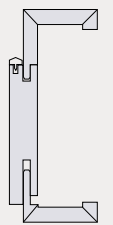
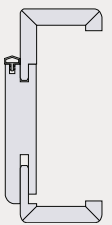
	
Embrasure: angulaire Faux-cadre: angulaire Largeur faux-cadre: 60 mm Surfaces: DuriTop, placage, vernis RAL/NCS, prépeint, HPL	Embrasure: rayon, 6 mm Faux-cadre: rayon, 2 & 3 mm Largeur faux-cadre: 60 mm Surfaces: Laquée blanc WL10 (selon RAL 9010), Blanc brillant WL16 (selon RAL 9016)

## Angle en L (côté fermeture)

Des lignes claires et un design épuré constituent les fondements de l'architecture moderne. Afin de supprimer la différence de niveau entre l'embrasure et le revêtement sur le côté fermeture, l'angle en L peut être utilisé en option pour le cadre VZ-6, affleuré ou à battue.

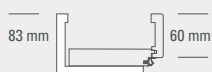

Côté fermeture avec angle en L



Côté fermeture sans angle en L

## Cadre applique B7L (côté ouverture)

Les rénovations en toute simplicité: les cadres appliques consistent en un cadre monté d'un côté du mur. Ils sont souvent utilisés pour les murs de faible épaisseur ou sur un raccord mural spécial ne permettant pas l'utilisation d'huisseries. Ils peuvent être commandés avec les surfaces blanc laqué WL10 (selon RAL 9010), blanc brillant16 (selon RAL 9016) et désormais aussi avec les surfaces les plus courantes de la collection DuriTop.

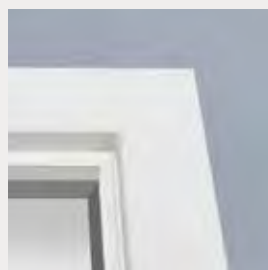

Cadre applique



Gâche cadre applique

# EXÉCUTIONS



**Britt LA-6G, deux vantaux\***

Un vantail, deux vantaux, vitrages latéraux et imposte

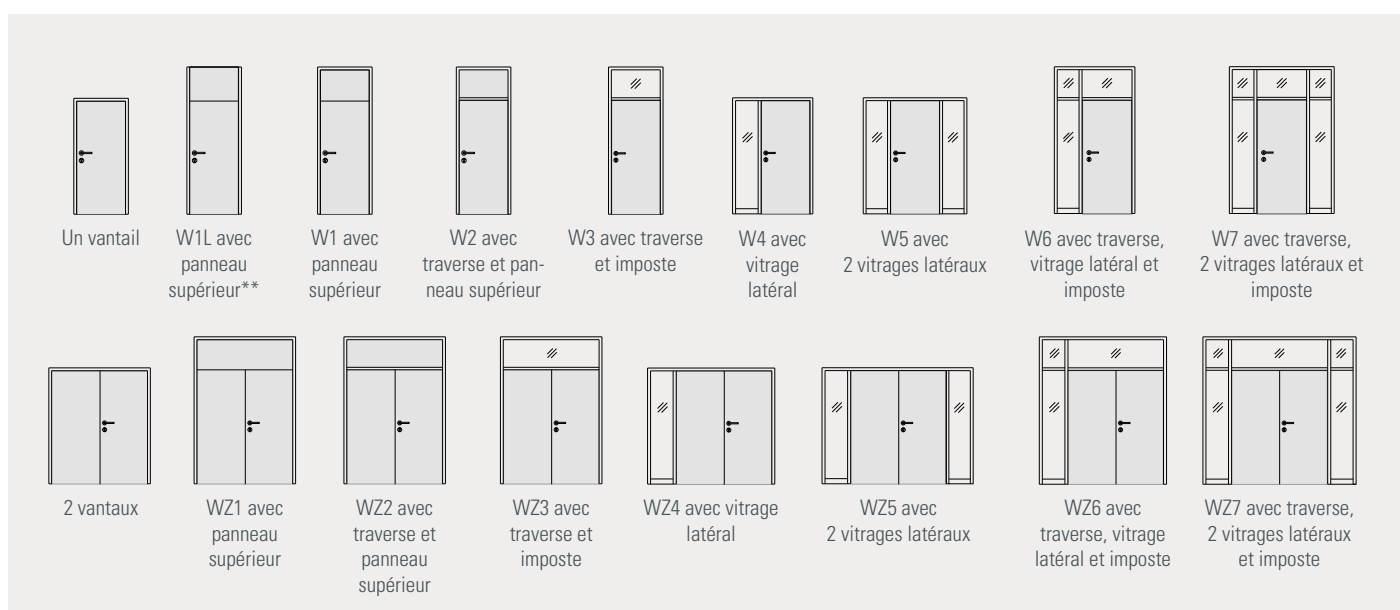

# COUCHES INTERMÉDIAIRES

L'intérieur d'une porte, également appelé âme, s'adapte parfaitement aux exigences posées à la porte. La couche intermédiaire est décisive pour le poids et la stabilité de la porte.

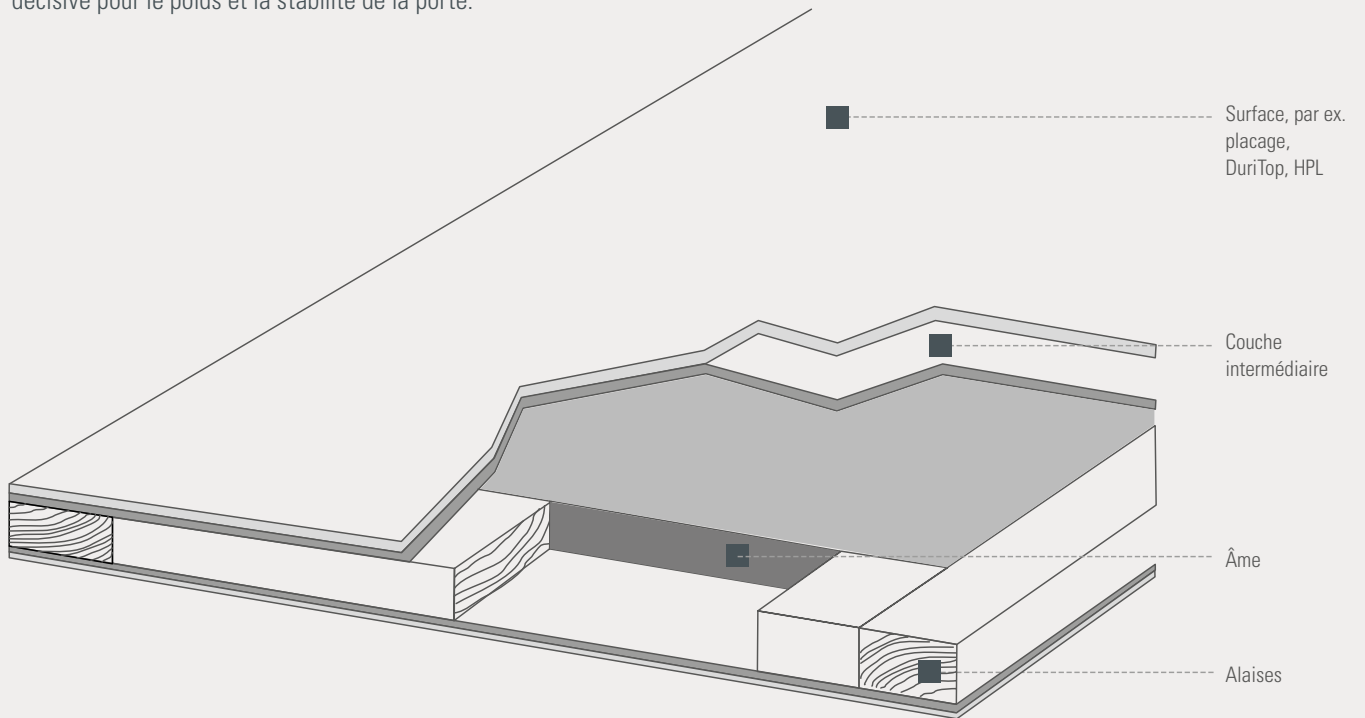

## La vie intérieure d'une porte – types d'âmes





# FICHES ET SERRURES

## Fiches en deux parties

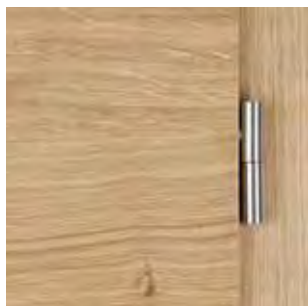

Fiche V 3420 WF

## Fiches en trois parties

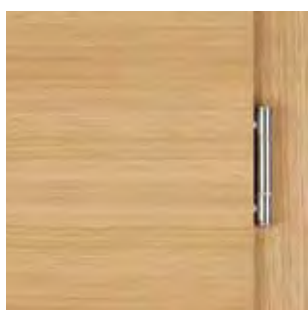

Fiche V 4426 WF

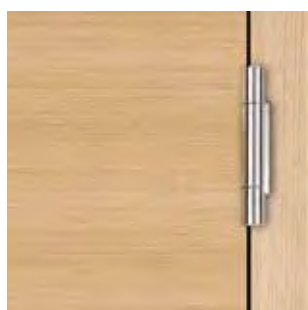

Fiche VX 7729



Fiche V7888

## Système de fiche invisible

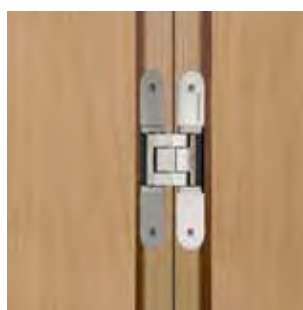

TECTUS TE 340 3D, optique en inox,  
pour portes affleurées



TECTUS TE 380 3D, optique en inox,  
pour portes à battue

## Serrures



Serrure de confort particulier, pour une fonction extrêmement silencieux.



Le verrou magnétique convainc par une acoustique calme et son aspect élégant.

En choisissant la serrure de votre porte, vous déterminez vous-même avec quelle facilité votre porte se ferme. Ou vous renoncez au verrouillage à clé, ainsi qu'au trou de serrure. Un net avantage pour un style moderne.

# JELD-WEN SMARTCLOSE

Ouvrir et fermer la porte – un jeu d'enfant



Monté sur les portes en bois, smartClose de JELD-WEN est pratiquement invisible (variante intégrée).



Sur les portes en verre, smartClose de JELD-WEN est dissimulé derrière un cache (variante à montage supplémentaire).

## Nouveau confort

Le nouveau mécanisme de fermeture smartClose JELD-WEN freine la porte en douceur lors de la fermeture et la maintient fermée automatiquement.

- Plus de confort grâce à l'ouverture et fermeture de la porte facile et aisée.
- Design élégant et sobre : possibilité de renoncer à la serrure et à la gâche.
- Disponible pour portes entièrement en verre et portes en bois (affleurée et à battue).
- Les portes en bois peuvent aussi en être munies plus tard avec une solution supplémentaire.



# GARNITURES DE POIGNEES

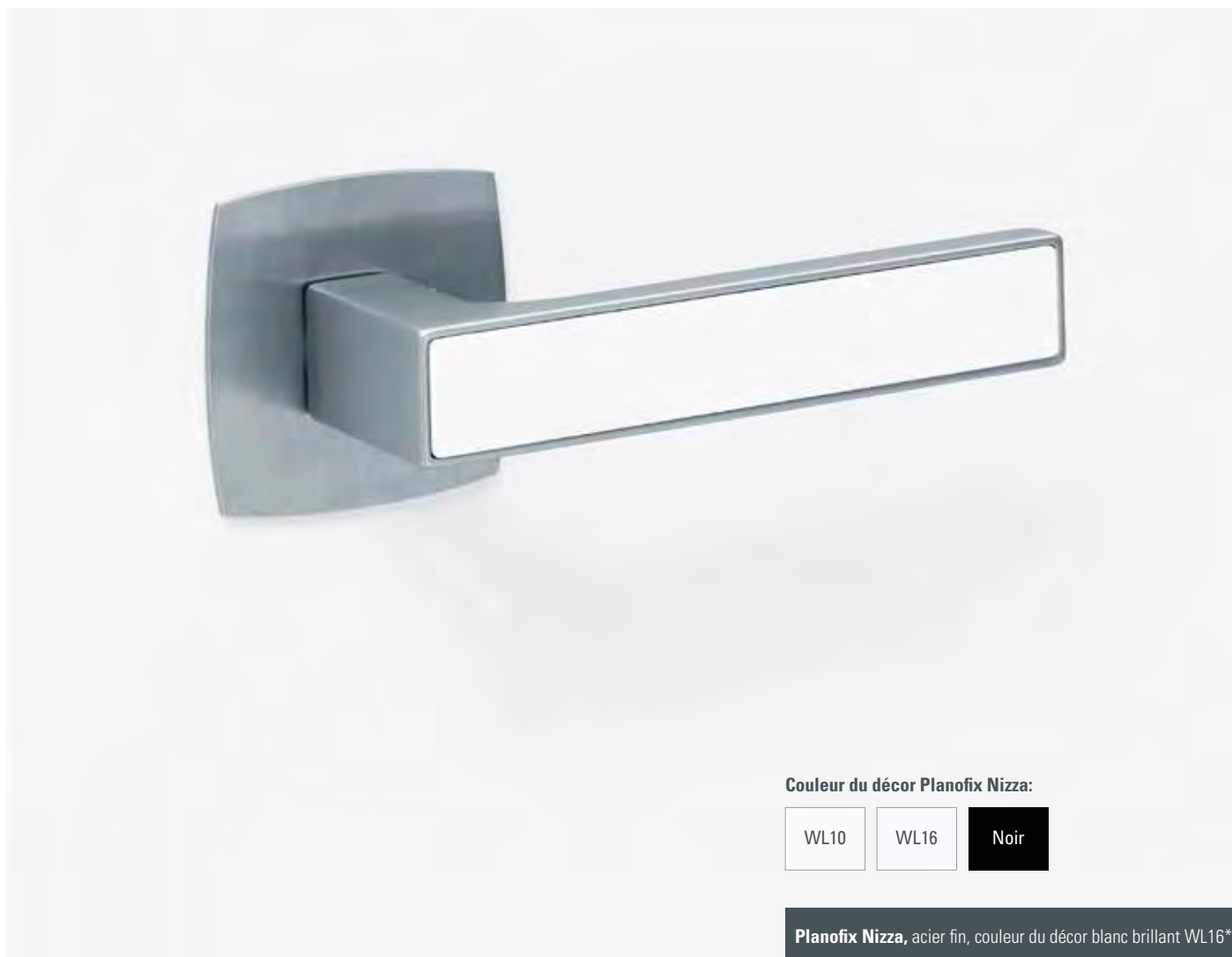

Idéal pour les portes au design moderne



- Optique rosace des deux côtés presque à fleur.
- 5 versions: non verrouillable, avec bouton de verrouillage, comme poignée avec rosace et rosace PZ et rosace WC (seulement ronde).
- Montage sans outil, simplement encastrable.
- Rosace disponible en **forme arrondie et carrée bombée**.





Planofix Houston  
satiné chrome

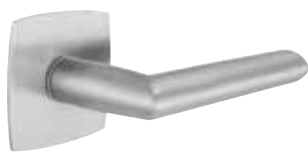

Planofix Stockholm  
acier mat

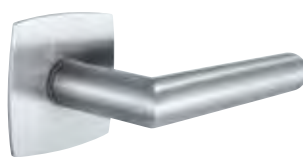

Planofix Amsterdam  
acier mat



Planofix Acapulco\*  
satiné chrome



Planofix Bergen\*\*  
chromé / aluminium / acier

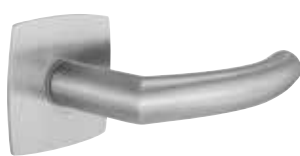

Planofix Trondheim  
acier mat

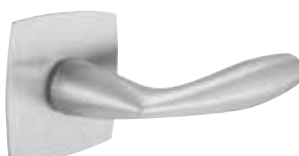

Planofix Vitoria  
satiné chrome



Planofix Denver  
acier mat



Planofix Oslo  
en couleur acier



Planofix Dallas  
acier mat



Planofix Los Angeles  
satiné chrome



Planofix San Francisco  
acier mat



Planofix garniture  
à bouton fixe boule plate\*\*\*  
acier mat

\* Planofix Acapulco est uniquement disponible  
sous forme de rosace carrée bombée.

\*\* Planofix Bergen n'est pas disponible  
sous forme de garniture à bouton fixe.

\*\*\* rosace de bouton seulement disponible  
en forme ronde.

## Variantes



non verrouillable



avec un verrouillage  
sur l'intérieur de porte  
(garniture WC)



avec rosace cyl.  
(Ovalbart)



avec rosace cyl. PZ



Poignée encastrée Planofix Push  
aspect acier



Toutes les poignées Planofix peuvent être combinées avec les serrures des portes entièrement vitrées (voir page 110).



# FERRURES POUR PORTES ENTIÈREMENT EN VERRE

## Paires de poignées



Planofix Houston  
satiné chrome



Planofix Stockholm  
acier mat



Planofix Amsterdam  
acier mat



Planofix Acapulco  
satiné chrome



Planofix Bergen\*\*  
chromé / aluminium / acier



Planofix Trondheim  
acier mat



Planofix Vitoria  
satiné chrome



Planofix Denver  
acier mat



Planofix Oslo  
en couleur acier



Planofix Dallas  
acier mat



Planofix Los Angeles  
satiné chrome



Planofix San Francisco  
acier mat



Planofix Nizza  
en couleur acier



Modèle M01  
acier mat



Modèle M02  
acier mat



Modèle M04  
acier mat

## Sets de ferrures PURE (Serrure + paumelles 3 branches + poignées)



Pure, boîtier de serrure UV, BB, PZ et WC, couleur acier



Office, paire de paumelles



Poussoir, paires de poignées

## Sets de ferrures (Serrure + paumelles 3 branches)



Gate, boîtier de serrure avec pêne magnétique UV, PZ, WC et contre-boîtier



Office, paire de paumelles



Classico, boîtier de serrure UV, BB, PZ, WC et contre-boîtier







Office, paire de paumelles



# FERRURES POUR PORTES COULISSANTES

## Barres-poignées

<b>AUTOCOLLANT</b>	<b>AUTOCOLLANT</b>	<b>AUTOCOLLANT</b>			
					
Barre-poignée 200   400   600 Longueur 200, 400 et 600 mm pour portes en verre, en couleur acier	Barre-poignée 350 Longueur 350 mm pour portes en verre, en couleur acier	Barre-poignée 350 Longueur 350 mm pour portes en verre, en couleur acier	Barre-poignée Eleganza Longueur 350 mm, Ø 25 mm pour portes en bois et en verre, acier	Barre-poignée Klassik Longueur 1200 mm, Ø 30 mm pour portes en bois et en verre, acier	Barre-poignée Inox Longueur 600 mm   1600 mm, Ø 25 mm pour portes en bois, acier

## Barres-poignées



**Couleur du décor barre-poignée Nizza:**

Noir	WL10	WL16
------	------	------

Barre-poignée Nizza  
Longueur 350 mm, pour portes en bois  
et en verre, en couleur acier fin

## Poignées coquilles

<b>AUTOCOLLANT</b>	<b>AUTOCOLLANT</b>	<b>AUTOCOLLANT</b>	<b>AUTOCOLLANT</b>	<b>AUTOCOLLANT</b>
				
Poignée coquille D60 pour portes en verre, en couleur acier fin Dimension extérieure: Ø 60 mm	Poignée coquille R8 QUADRO pour portes en verre, en couleur acier fin, Dimension extérieure: 58 x 58 mm	Poignée coquille R8 SQUARE pour portes en verre, en couleur acier fin, Dimension extérieure: 58 x 115 mm	Poignée coquille D65 pour portes en verre, en couleur acier fin, Dimension extérieure: Ø 65 mm	Poignée coquille carrée pour portes en verre, en couleur acier fin, Dimension extérieure: 75 x 75 mm
				
Poignée coquille Planifox ronde* pour portes en bois, en couleur acier fin, Dimension extérieure: Ø 62 mm	Poignée coquille Planifox carrée bombée* pour portes en bois, en couleur acier fin, Dimension extérieure: 62 x 62 mm	Poignée coquille Planifox Push pour portes en bois, en couleur acier fin, Dimension extérieure: 85 x 150 mm	Poignée coquille Affleurée pour portes en bois, acier fin Dimension extérieure: Ø 60 mm	Poignée coquille Rondo pour portes en verre, acier fin, Dimension extérieure: Ø 65 mm
				
Poignée coquille creuse pour portes en verre, acier fin, Dimension extérieure: Ø 65 mm	Poignée coquille Puristo pour portes en verre, acier fin, Dimension extérieure: Ø 65 mm			

\* Poignées coquille Planifox rondes et carrées aussi disponibles pour portes entièrement vitrées.



Transition sans joint: avec notre chant de feuillure JELD-WEN, les traces d'utilisation et résidus de saleté sont du passé.

# CHANT DE FEUILLURE

La transition sans joints



Chant de feuillure

Chant de feuillure JELD-WEN

## Avantages

**Grâce à un processus de fabrication spécial, nos surfaces DuriTop, laquées mat et laquées, aux largeurs standard jusqu'à une hauteur de porte de 2110mm, sont parfaitement intégrées côté fermeture par le chant de feuillure.**

La transition sans joints ainsi créée offre **les avantages** suivants:

**Meilleures protection contre l'usure des chants**

Les traces d'utilisation, comme le décollement du revêtement des chants de feuillure sont considérablement minimisées ou même exclues.

**Surface sans joints côté fermeture**

Le problème du dit «profil de crayon» est du passé, car, sans joints, la saleté ne peut pas s'accumuler.

**Pas de revêtement séparé des chants de feuillure**

Par notre processus de fabrication, la couche de surface enrobe également d'une pièce la feuillure. L'aspect et le toucher sont donc identiques entre surface et chant de feuillure.

**Fabrication au plus haut niveau**

Les deux seuls joints du bord de recouvrement sont usinés avec une précision telle qu'il n'est pas nécessaire de repeindre le joint par la suite – comme c'est courant chez certains fabricants.

\* laqué blanc WL10, blanc brillant WL16

\*\* Seulement valable pour portes avec profil rond.



# PORTES FINIES

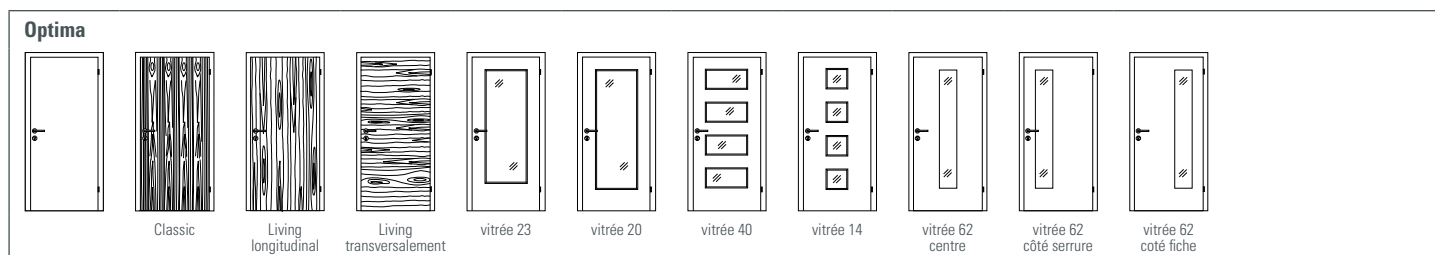

# PORTES TENDANCE ET DESIGN

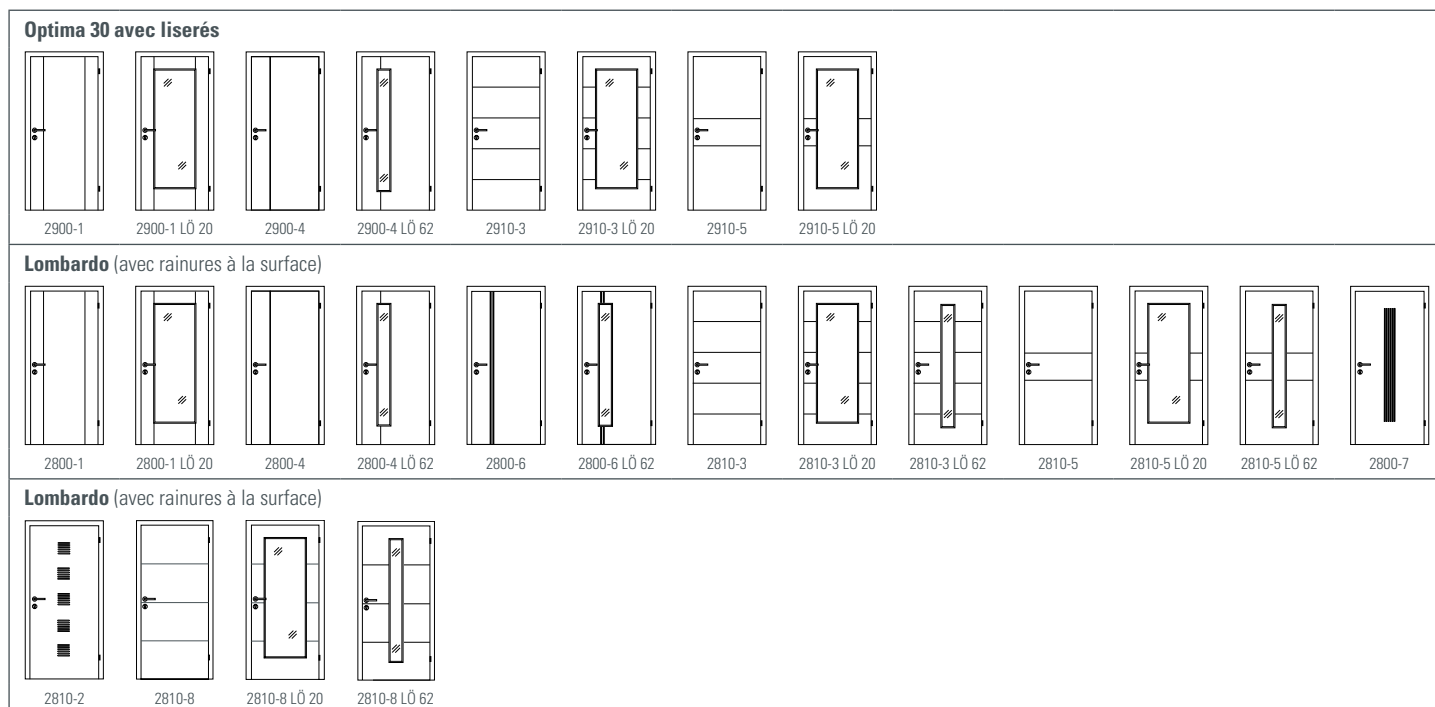

# PORTES EN BOIS MASSIF

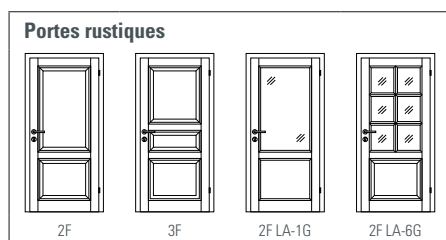

# PORTES DE STYLE ET PORTES À PANNEAUX

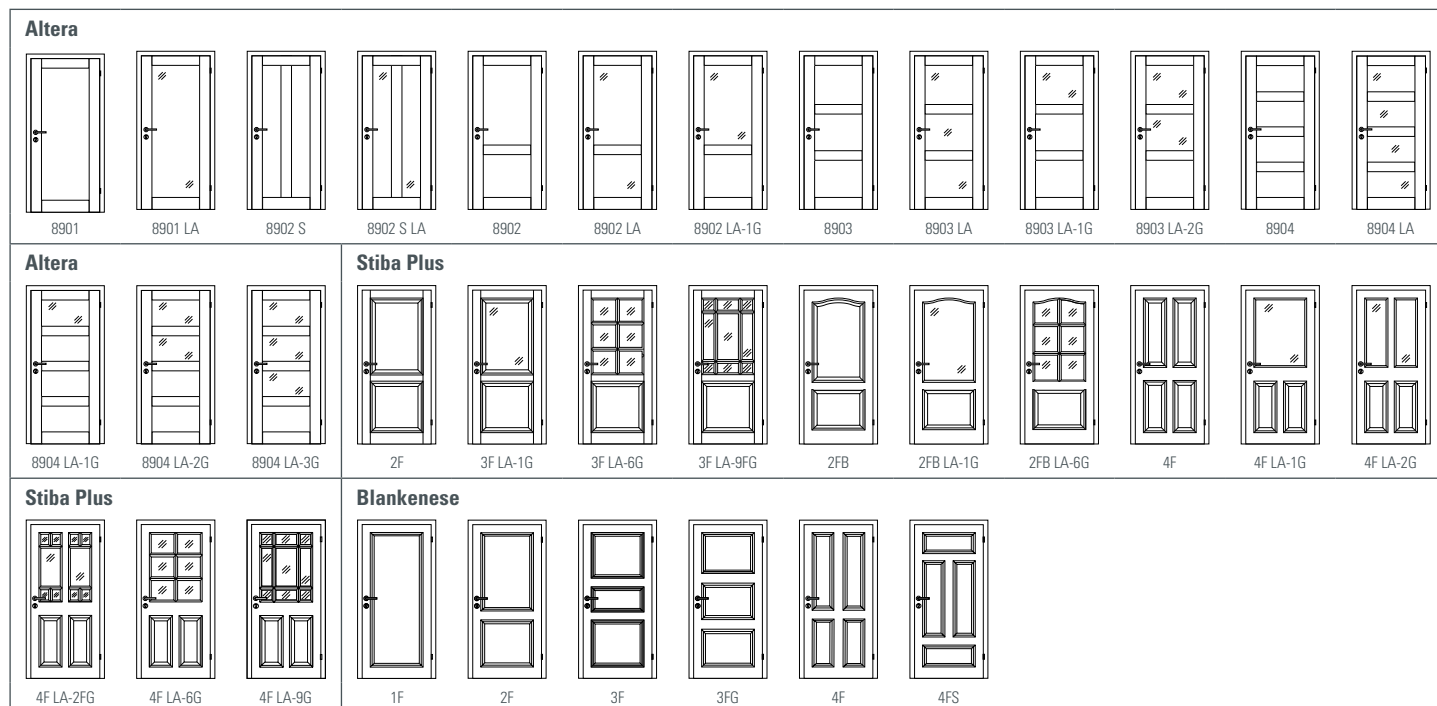

# PORTES EN VERRE

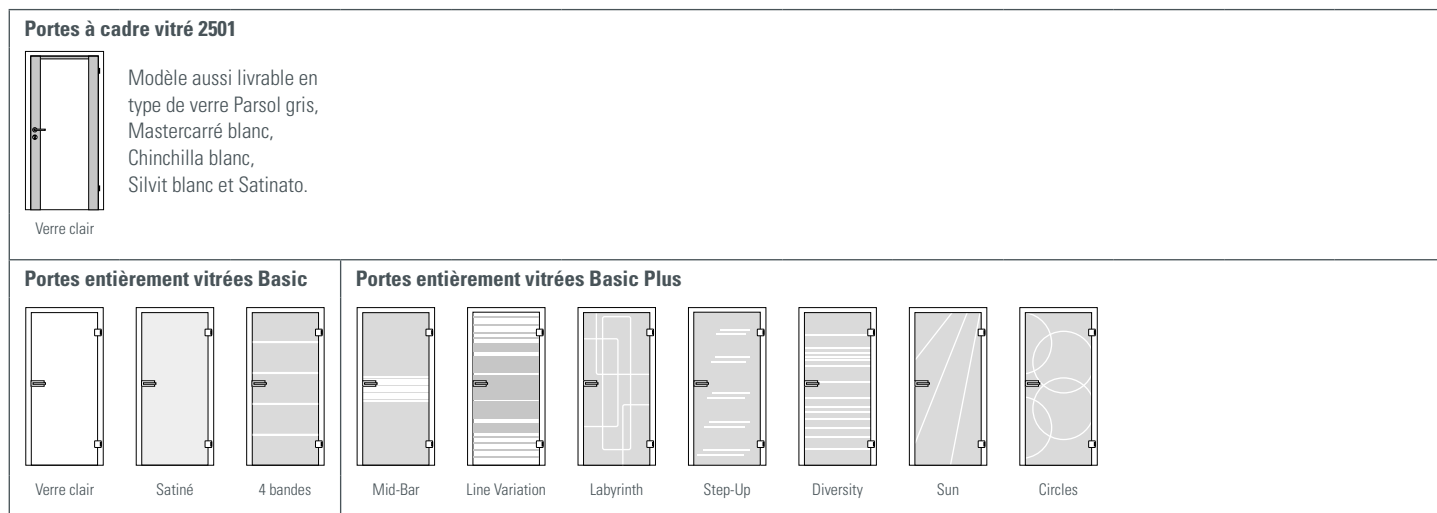

# Tableau de normes CH

## Portes affleurées

Dimensions de hauteur						
Dimension modulaire	Dimension d'ouverture de mur	Dimension nominale ou de commande	Dimension de feuillure du dormant	Dimension ext. revêtement	Dimension ext. embrasure	Largeur de passage libre
2013	2018	1985	1996	2055	2007	1984
2030	2035	2002	2013	2072	2024	2001
2033	2038	2005	2016	2075	2027	2004
2043	2048	2015	2026	2085	2037	2014
2108	2113	2080	2091	2150	2102	2079
2128	2133	2100	2111	2170	2122	2099
2138	2143	2110	2121	2180	2132	2109
2250	2255	2222	2233	2292	2244	2221
2375	2380	2347	2358	2417	2369	2346
2500	2505	2472	2483	2542	2494	2471
Dimensions de largeur un vantail						
Dimension modulaire	Dimension d'ouverture de mur	Dimension nominale ou de commande	Dimension de feuillure du dormant	Dimension ext. revêtement	Dimension ext. embrasure	Largeur de passage libre
667	677	626	633	753	657	611
717	727	676	683	803	707	661
767	777	726	733	853	757	711
817	827	776	783	903	807	761
867	877	826	833	953	857	811
917	927	876	883	1003	907	861
967	977	926	933	1053	957	911
1017	1027	976	983	1103	1007	961
1067	1077	1026	1033	1153	1057	1011
1117	1127	1076	1083	1203	1107	1061
1167	1177	1126	1133	1253	1157	1111
1217	1227	1176	1183	1303	1207	1161
1267	1277	1226	1233	1353	1257	1211

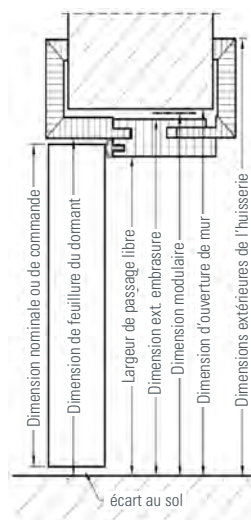
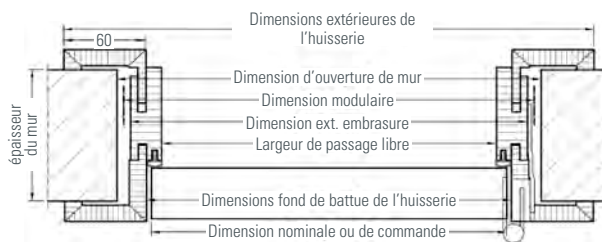

## Portes à battue

Dimensions de hauteur						
Dimension modulaire	Dimension d'ouverture de mur	Dimension nominale ou de commande	Dimension de feuillure du dormant	Dimension ext. revêtement	Dimension ext. embrasure	Largeur de passage libre
2000	2005	1985	1983	2042	1994	1971
2015	2020	2000	1998	2057	2009	1986
2020	2025	2005	2003	2062	2014	1991
2030	2035	2015	2013	2072	2024	2001
2040	2045	2025	2023	2082	2034	2011
2050	2055	2035	2033	2092	2044	2021
2115	2120	2100	2098	2157	2109	2086
2125	2130	2110	2108	2167	2119	2096
2250	2255	2235	2233	2292	2244	2221
2375	2380	2360	2358	2417	2369	2346
2500	2505	2485	2483	2542	2494	2471
Dimensions de largeur un vantail						
Dimension modulaire	Dimension d'ouverture de mur	Dimension nominale ou de commande	Dimension de feuillure du dormant	Dimension ext. revêtement	Dimension ext. embrasure	Largeur de passage libre
615	625	600	581	701	605	559
665	675	650	631	751	655	609
715	725	700	681	801	705	659
765	775	750	731	851	755	709
815	825	800	781	901	805	759
865	875	850	831	951	855	809
915	925	900	881	1001	905	859
965	975	950	931	1051	955	909
1015	1025	1000	981	1101	1005	959
1065	1075	1050	1031	1151	1055	1009
1115	1125	1100	1081	1201	1105	1059
1165	1175	1150	1131	1251	1155	1109
1215	1225	1200	1181	1301	1205	1159

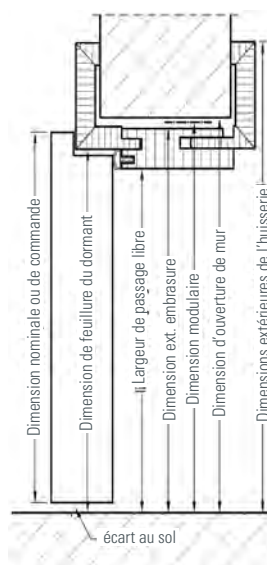
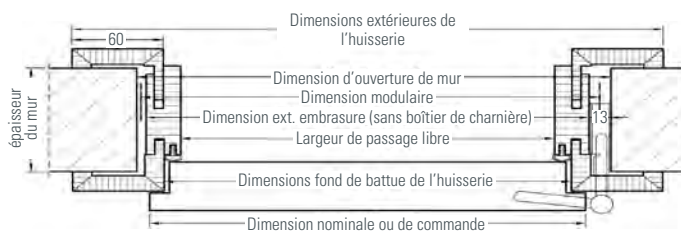

## DIN gauche

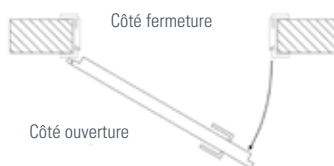

Si les paumelles sont à gauche porte fermée, la porte est dite **DIN gauche.**

## DIN droite

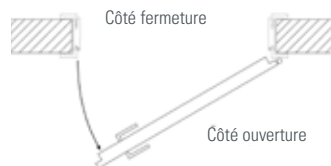

Si les paumelles sont à droite porte fermée, la porte est dite **DIN droite.**









Contactez votre revendeur pour plus d'informations.

**JELD-WEN Schweiz AG**

Luzernerstrasse 48  
CH-5620 Bremgarten  
Telefon 056 648 99 77  
tueren@jeldwen.com

**JELD-WEN Suisse SA**

Route de Montreux 149  
CH-1618 Châtel-St-Denis  
Téléphone 021 948 20 50  
tueren@jeldwen.com

---

[www.jeld-wen.ch](http://www.jeld-wen.ch)

**LE PLUS GRAND  
CHOIX DE PORTES  
EN SUISSE.**

**KELLPAX**   
DAS SCHWEIZER ORIGINAL VON JELD-WEN



**JELD-WEN**  
DOOR SOLUTIONS



**BOS**  
Best Of Steel